

# インラインエアフィルタ (双方向捕捉タイプ)

New

RoHS

**使用圧力範囲** **-100kPa~0.5MPa**

真空吸着と真空破壊 双方向の異物を捕捉、再飛散防止

ろ過度 **5 $\mu$ m**

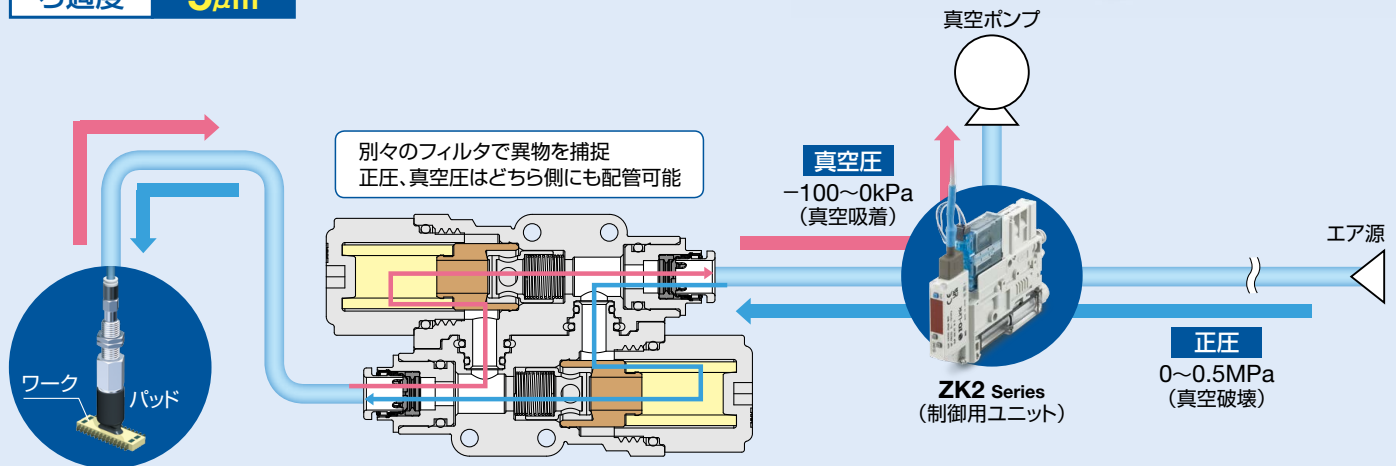

## 製品構成

透明ケース(ポリカーボネート)を採用  
エレメントに付着した異物の目視確認が容易

工具レスでケースの取外しが可能  
(ねじ締結)  
容易にエレメント交換が可能  
六角レンチも使用可能

六角穴

エレメント  
ろ過度5 $\mu$ m

ワンタッチ管継手付  
 $\phi$ 4、 $\phi$ 6、 $\phi$ 8

### オーダーメイド

- 異口径
- ろ過度 10 $\mu$ m(白色エレメント)
- 青色エレメント(ろ過度 5 $\mu$ m)



### オプション

ホルダ付



## 省スペース

配管工数、部品点数削減 設置面積**41%**削減

**New**  
インラインエアフィルタ  
(双方向捕捉タイプ)

インラインエアフィルタ×2点  
チェック弁×2点  
チーズ×2点、エルボ×2点

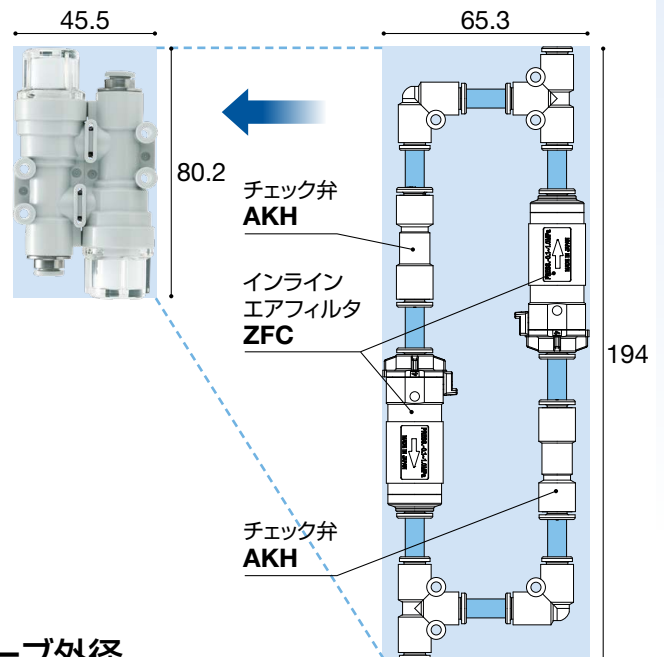

## ■ チェック弁の保護

流れ順序: フィルタ→チェック弁  
チェック弁の異物噛込み防止

## ■ 適用チューブ外径

$\phi$ 4、 $\phi$ 6、 $\phi$ 8

**ZFD Series**

**SMC**

CAT.S100-173A

# インラインエアフィルタ(双方向捕捉タイプ) ZFD Series

RoHS



## 型式表示方法

ZFD 5 4 - H - [ ]

適用チューブ外径  
ミリサイズ

記号	適用チューブ外径
3	φ4
4	φ6
5	φ8

オーダーメイド仕様  
詳細はP.2をご参照ください。

記号	仕様
X01	異口径仕様
X03	青色エレメント (ろ過度:5μm)
X04	ろ過度:10μm (白色エレメント)

オプション

無記号	なし
H	ホルダ付

## 仕様

型式	ZFD53	ZFD54	ZFD55
接続口径：ミリサイズ (適用チューブ外径)	φ4	φ6	φ8
周囲温度および 使用流体温度	空気		
使用・周囲温度範囲 °C	0~50		
保証耐圧力 MPa	0.5		
使用圧力範囲 kPa	-100~0		
真空破壊圧力 MPa	0.5以下		
ろ過度 μm	5		
ケース材質	ポリカーボネート		
質量 g	34	33	35

## 流量特性

ZFD53 : φ4(負圧)

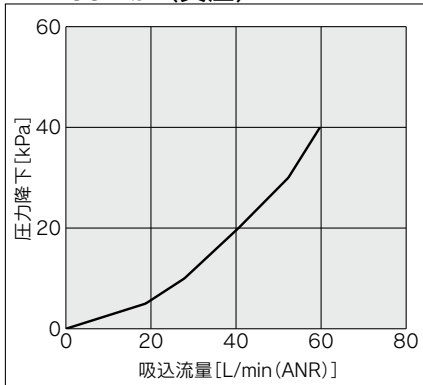

ZFD54 : φ6(負圧)

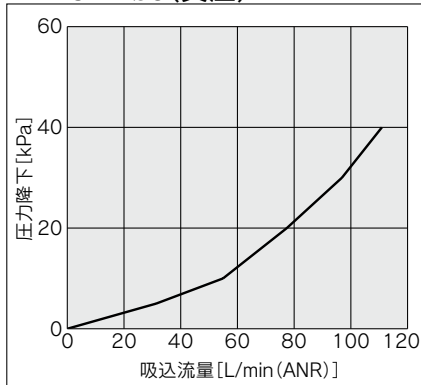

ZFD55 : φ8(負圧)

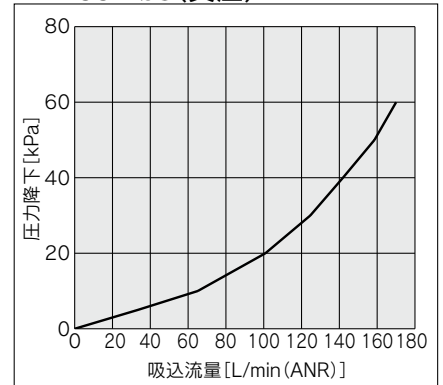

ZFD53 : φ4(正圧)

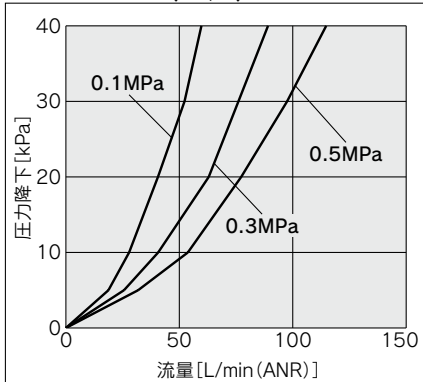

ZFD54 : φ6(正圧)

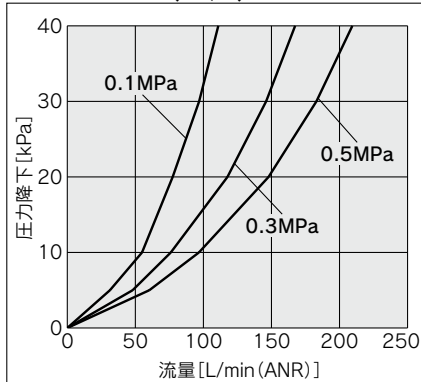

ZFD55 : φ8(正圧)

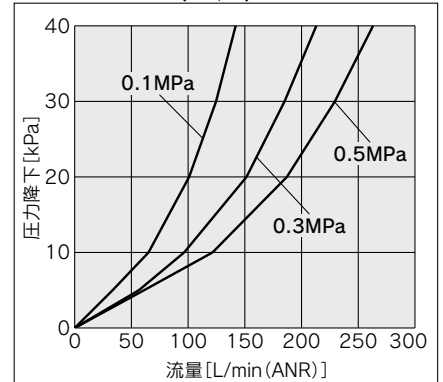



外形寸法図

ZFD53/54/55



表1 寸法A

型式	ZFD53	ZFD54	ZFD55
外形図			

オーダーメイド仕様

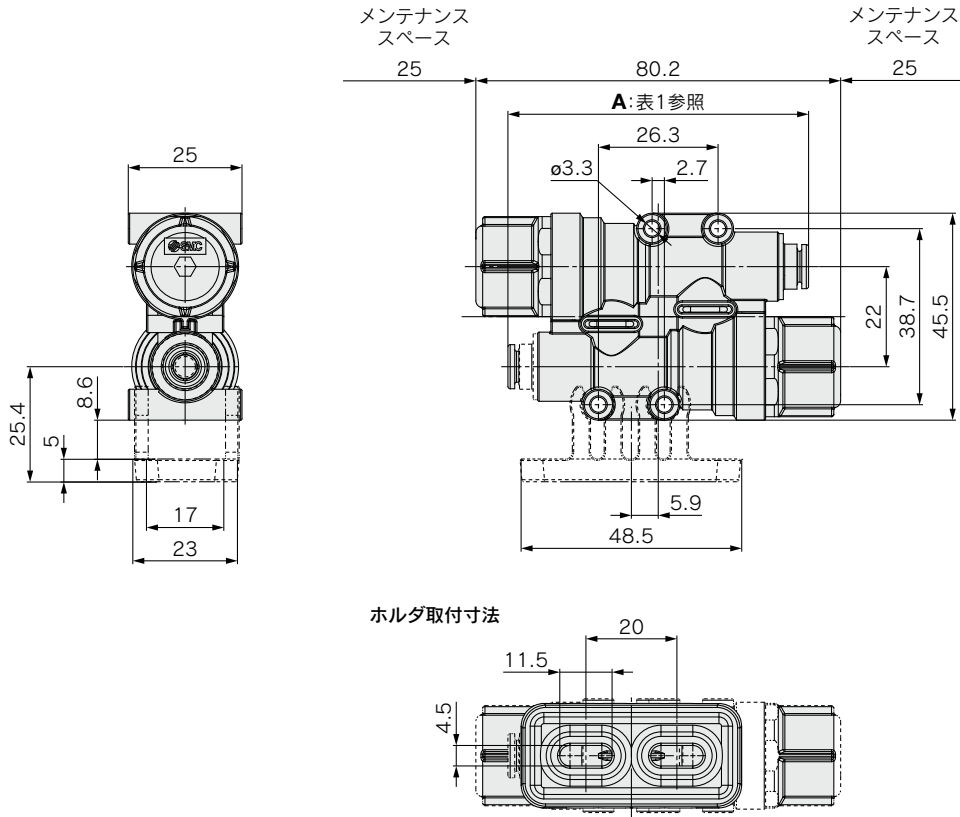

※詳しい寸法・仕様および納期につきましては、当社にご確認ください。

**1 異口径** 表示記号 **-X01**

**ZFD 5 4 - [ ] - X01**

- 適用チューブ外径
- 異口径
- オプション

記号	適用チューブ外径	無記号	なし
4	φ6-φ4	H	ホルダ付

**2 青色エレメント** 表示記号 **-X03**

エレメントの着色化で、白色系異物の捕集状況の目視確認が容易です。

**標準型式 - X03**

- 青色エレメント

交換エレメント品番(エレメント1個)

品番	ZFC-EL015
----	-----------

**3 ろ過度: 10μm** 表示記号 **-X04**

**標準型式 - X04**

- ろ過度: 10μm

交換エレメント品番(エレメント1個)

品番	ZFC-EL017
----	-----------

## ⚠️ 安全上のご注意

ここに示した注意事項は、製品を安全に正しくお使いいただき、あなたや他の人々への危害や損害を未然に防止するためのものです。これらの事項は、危害や損害の大きさと切迫の程度を明示するために、「注意」「警告」「危険」の三つに区分されています。いずれも安全に関する重要な内容ですから、国際規格(ISO/IEC)、日本産業規格(JIS)※1)およびその他の安全法規※2)に加えて、必ず守ってください。

**⚠️ 危険** : 切迫した危険の状態、回避しないと死亡もしくは重傷を負う可能性が想定されるもの。

**⚠️ 警告** : 取扱いを誤った時に、人が死亡もしくは重傷を負う可能性が想定されるもの。

**⚠️ 注意** : 取扱いを誤った時に、人が傷害を負う危険が想定される時、および物的損害のみの発生が想定されるもの。

※1) ISO 4414: Pneumatic fluid power - General rules and safety requirements for systems and their components  
ISO 4413: Hydraulic fluid power - General rules and safety requirements for systems and their components  
IEC 60204-1: Safety of machinery - Electrical equipment of machines - Part 1: General requirements  
ISO 10218-1: Robots and robotic devices - Safety requirements for industrial robots - Part 1: Robots  
JIS B 8370: 空気圧システム及びその機器の一般規則及び安全要求事項  
JIS B 8361: 油圧システム及びその機器の一般規則及び安全要求事項  
JIS B 9960-1: 機械類の安全性—機械の電気装置—第1部: 一般要求事項  
JIS B 8433-1: ロボット及びロボティクスデバイス—産業用ロボットのための安全要求事項—第1部: ロボット

※2) 労働安全衛生法 など

### ⚠️ 警告

① 当社製品の適合性の決定は、システムの設計者または仕様を決定する人が判断してください。

ここに掲載されている製品は、使用される条件が多様なため、そのシステムへの適合性の決定は、システムの設計者または仕様を決定する人が、必要に応じて分析やテストを行って決定してください。このシステムの所期の性能、安全性の保証は、システムの適合性を決定した人の責任になります。常に最新の製品カタログや資料により、仕様の全ての内容を検討し、機器の故障の可能性についての状況を考慮してシステムを構成してください。

② 当社製品は、十分な知識と経験を持った人が取扱ってください。

ここに掲載されている製品は、取扱いを誤ると安全性が損なわれます。機械・装置の組立てや操作、メンテナンスなどは十分な知識と経験を持った人が行ってください。

③ 安全を確認するまでは、機械・装置の取扱い、機器の取外しを絶対に行わないでください。

1. 機械・装置の点検や整備は、被駆動物体の落下防止処置や暴走防止処置などがなされていることを確認してから行ってください。
2. 製品を取外す時は、上記の安全処置がとられていることの確認を行い、エネルギー源と該当する設備の電源を遮断するなど、システムの安全を確保すると共に、使用機器の製品個別注意事項を参照、理解してから行ってください。
3. 機械・装置を再起動する場合は、予想外の動作・誤動作が発生しても対処できるようにしてください。

④ 当社製品は、製品固有の仕様外での使用はできません。次に示すような条件や環境で使用するには開発・設計・製造されておりませんので、適用外とさせていただきます。

1. 明記されている仕様以外の条件や環境、野外や直射日光が当たる場所での使用。
2. 原子力、鉄道、航空、宇宙機器、船舶、車両、軍用、生命および人体や財産に影響を及ぼす機器、燃焼装置、娯楽機器、緊急遮断回路、プレス用クラッチ・ブレーキ回路、安全機器などへの使用、およびカタログ、取扱説明書などの標準仕様に合わない用途の使用。
3. インターロック回路に使用する場合。ただし、故障に備えて機械式の保護機能を設けるなどの2重インターロック方式による使用を除く。また定期的に点検し正常に動作していることの確認を行ってください。

### ⚠️ 注意

当社の製品は、自動制御機器用製品として、開発・設計・製造しており、平和利用の製造業向けとして提供しています。

製造業以外でのご使用については、適用外となります。

当社が製造、販売している製品は、計量法で定められた取引もしくは証明などを目的とした用途では使用できません。

新計量法により、日本国内でSI単位以外を使用することはできません。

### 保証および免責事項／適合用途の条件

製品をご使用いただく際、以下の「保証および免責事項」、「適合用途の条件」を適用させていただきます。

下記内容をご確認いただき、ご承諾のうえ当社製品をご使用ください。

#### 『保証および免責事項』

① 当社製品についての保証期間は、使用開始から1年以内、もしくは納入後1.5年以内、いずれか早期に到達する期間です。※3) また製品には、耐久回数、走行距離、交換部品などを定めているものがありますので、当社最寄りの営業拠点にご確認ください。

② 保証期間中において当社の責による故障や損傷が明らかになった場合には、代替品または必要な交換部品の提供を行わせていただきます。なお、ここでの保証は、当社製品単体の保証を意味するもので、当社製品の故障により誘発される損害は、保証の対象範囲から除外します。

③ その他製品個別の保証および免責事項も参照、ご理解の上、ご使用ください。

※3) 真空パッドは、使用開始から1年以内の保証期間を適用できません。

真空パッドは消耗部品であり、製品保証期間は納入後1年です。ただし、保証期間内であっても、真空パッドを使用したことによる摩耗、またはゴム材質の劣化が原因の場合には、製品保証の適用範囲外となります。

#### 『適合用途の条件』

海外へ輸出される場合には、経済産業省が定める法令(外国為替および外国貿易法)、手続きを必ず守ってください。

## ⚠️ 安全に関するご注意

ご使用の際は「SMC製品取扱い注意事項」(M-03-3)および「取扱説明書」をご確認のうえ、正しくお使いください。

## SMC株式会社

<https://www.smcworld.com>

営業拠点 / 仙台・札幌・北上・山形・郡山・大宮・茨城・宇都宮・太田・長岡・川越・甲府・長野・諏訪  
東京・南東京・西東京・千葉・厚木・横浜・浜松・静岡・沼津・豊田・半田・豊橋・名古屋  
四日市・小牧・金沢・富山・福井・京都・滋賀・奈良・福知山・大阪・南大阪・門真・神戸  
姫路・岡山・高松・松山・山陰・広島・福山・山口・福岡・北九州・熊本・大分・南九州

技術センター・工場 / 筑波技術センター・草加工場・筑波工場・下妻工場・釜石工場・遠野工場  
矢祭工場

代理店

### お客様相談窓口

フリーダイヤル ☎ 0120-837-838

受付時間 / 9:00~12:00 13:00~17:00 月~金曜日(祝日、会社休日を除く)

⑥ このカタログの内容は予告なしに変更する場合がありますので、あらかじめご了承ください。

D-G

©2025 SMC Corporation All Rights Reserved