

充実の用途別バリエーション 電動アクチュエータ LE□ Series

運ぶ

高剛性高精度スライダタイプ

LEKFS Series P.40

バッテリーレス アプソ(ステップモータ DC24V)

ボールねじ駆動

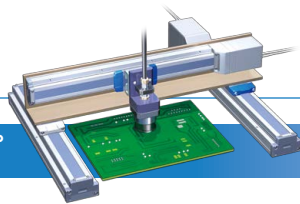

用途例

パレタイジング

サポートガイド

LEKFS

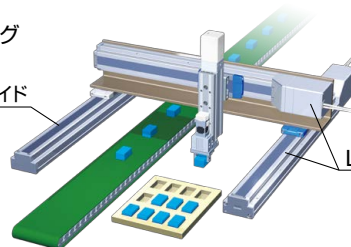

ワークのロード・アンロード搬送

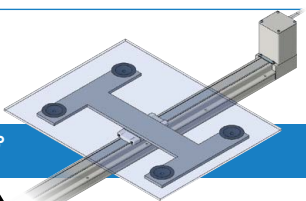

スライダタイプ

LEF Series P.94

バッテリーレス アプソ(ステップモータ DC24V)

インクリメンタル(ステップモータ DC24V)

インクリメンタル(サーボモータ DC24V)

ACサーボモータ (100W/200W/400W)

モータレス

ボールねじ駆動

LEFS Series

クリーン仕様

二次電池対応

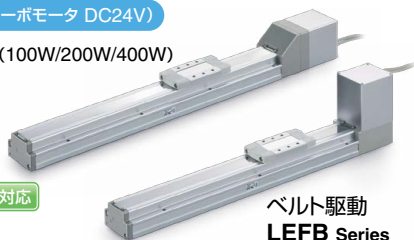

ベルト駆動
LEFB Series

LEFG Series サポートガイド

クリーン仕様

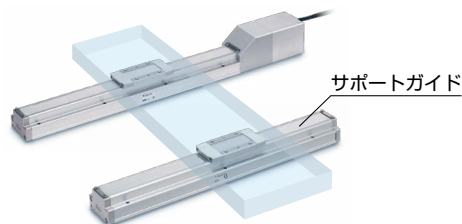

サポートガイド

高タクト対応 LEFS□F Series P.72

インクリメンタル(ステップモータ DC24V)

ボールねじ駆動



LEJ Series P.282

ACサーボモータ (100W/200W/750W)

モータレス

ボールねじ駆動

LEJS Series

クリーン仕様

二次電池対応



ベルト駆動
LEJB Series

LEM Series インクリメンタル(ステップモータ DC24V) P.358

ベルト駆動

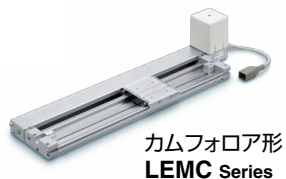

用途例

ピック&ブレース

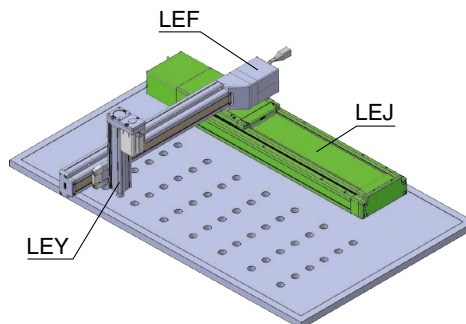

持ち上げる・押す

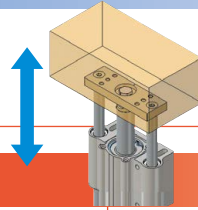

ロッドタイプ

LEY Series P412

耐塵・防滴(IP65相当/IP67相当)仕様 二次電池対応

バッテリーレス アブソ(ステップモータ DC24V)

インクリメンタル(ステップモータ DC24V)

インクリメンタル(サーボモータ DC24V)

モータ上側
折返し
LEY Series



モータストレート
LEY□D Series

ACサーボモータ (100W/200W/400W/750W)

モータレス



LEY Series

ガイド付ロッドタイプ LEYG Series P412

バッテリーレス アブソ(ステップモータ DC24V)

インクリメンタル(ステップモータ DC24V)

インクリメンタル(サーボモータ DC24V)

●先端横荷重：5倍向上



ACサーボモータ (100W/200W)

モータレス



用途例

払出し

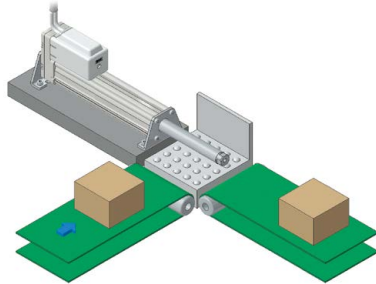

押当て

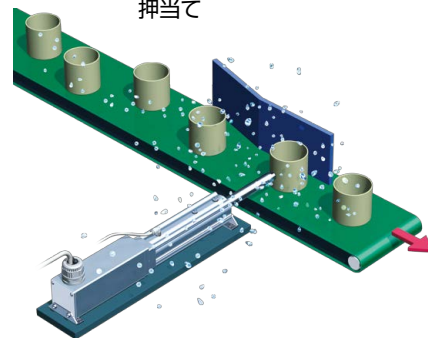

圧入

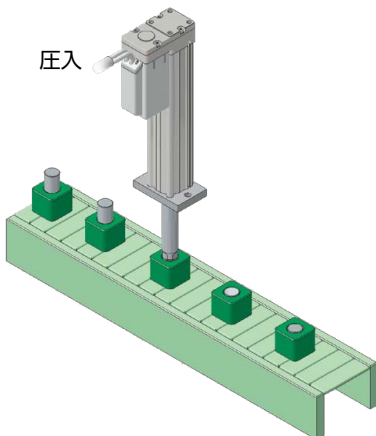

リフター

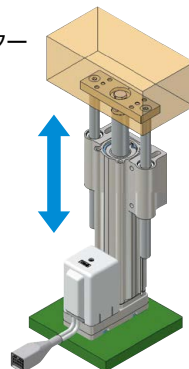

サーボプレス機

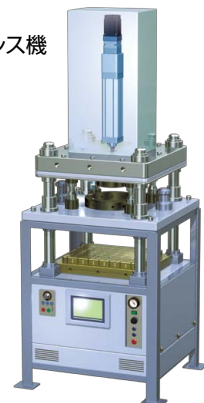

充実の用途別バリエーション 電動アクチュエータ LE□ Series

省スペース

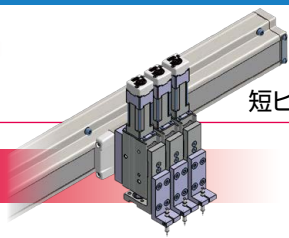

短ピッチ取付が可能(LEP)

ミニチュア

LEP Series P.736

インクリメンタル(ステップモータ DC24V)

ロッドタイプ
LEPY Series



スライドテーブルタイプ
LEPS Series



ガイドロッドスライダタイプ

LEL Series P.338

インクリメンタル(ステップモータ DC24V)

ベルト駆動
●薄形フラット形状
全高48mm



スライドテーブル

高精度タイプ LESYH Series P.580

バッテリーレス アブソ(ステップモータ DC24V)

ACサーボモータ (100W/200W)

モータレス



ストレート形
LESYH□D Series



右側折返し形
LESYH□R Series



左側折返し形
LESYH□L Series

用途例

垂直搬送(Z軸)

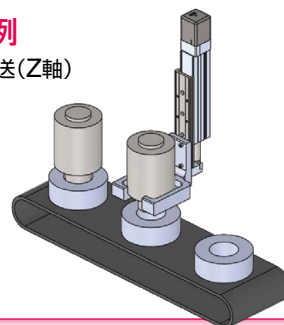

薄形タイプ LES Series P.634

バッテリーレス アブソ(ステップモータ DC24V)

インクリメンタル(ステップモータ DC24V)

インクリメンタル(サーボモータ DC24V)



標準形
LES□R Series



対称形
LES□L Series



モータストレート形
LES□D Series

用途例

コンベア上のパレットの位置決めとして

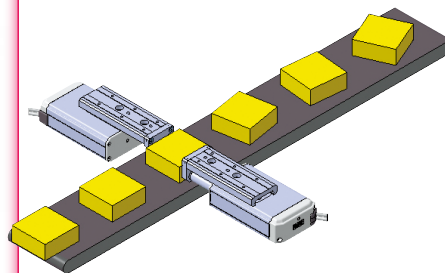

高剛性タイプ LESH Series P.634

バッテリーレス アブソ(ステップモータ DC24V)

インクリメンタル(ステップモータ DC24V)

インクリメンタル(サーボモータ DC24V)



標準形
LESH□R Series



対称形
LESH□L Series



モータストレート形
LESH□D Series

回す

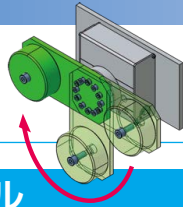

ロータリテーブル

LER Series P.766

バッテリーレス アブソ(ステップモータ DC24V)

インクリメンタル(ステップモータ DC24V)

[基本形] [高精度形]



[連続回転仕様]
揺動角度:360°

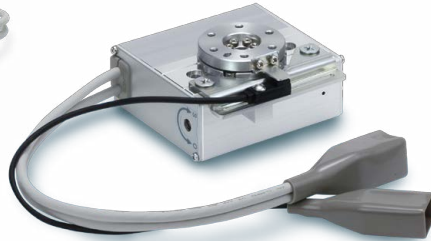

用途例

360°連続回転

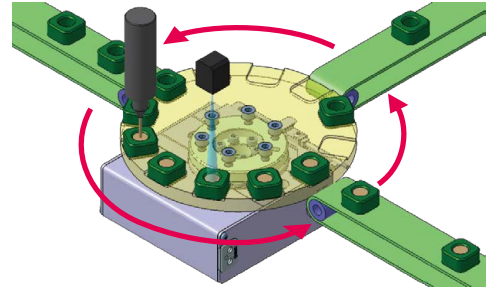

つかむ

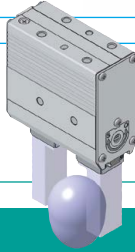

グリッパ

LEH Series P.804

バッテリーレス アブソ(ステップモータ DC24V)

インクリメンタル(ステップモータ DC24V)

Zタイプ(2爪)
LEHZ Series



ZJタイプ(2爪)
ダストカバー付
LEHZJ Series



ロングストローク
Fタイプ(2爪)
LEHF Series



円形ワーク対応
Sタイプ(3爪)
LEHS Series



用途例

寸法の異なる
ワークの識別

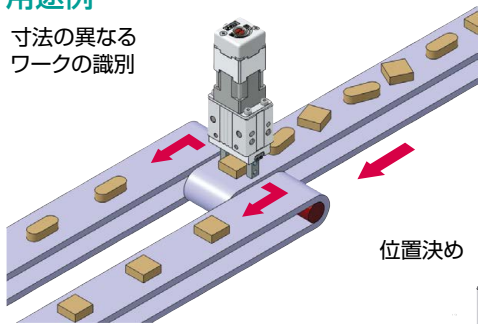

位置決め

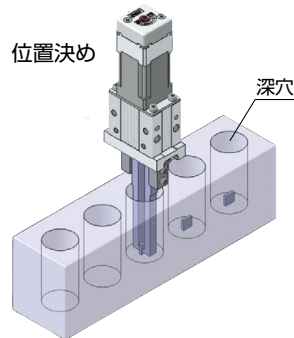

深穴

速度・把持力制御

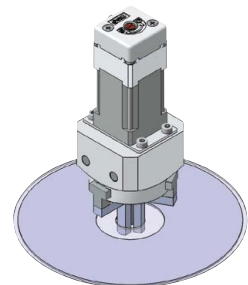
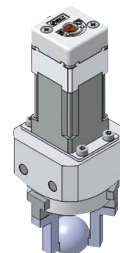
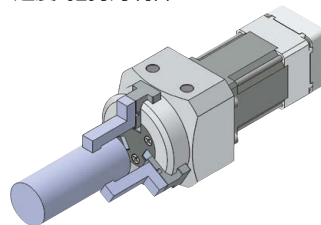

コントローラ／ドライバ

ステップモータ

〈単軸コントローラ〉

ステップデータ入力タイプ

インクリメンタル
(ステップモータ DC24V)
JXC51/61 Series

高タクト対応

JXC5H/6H Series



インクリメンタル
(サーボモータ DC24V)
LECA6 Series



ゲートウェイユニット

LEC-G Series



プログラムレスタイプ

インクリメンタル
(ステップモータ DC24V)
LECP1 Series



プログラムレスタイプ (ストローク学習機能付)

インクリメンタル
(ステップモータ DC24V)
LECP2 Series
LEMシリーズ専用



パルス入力タイプ

インクリメンタル
(ステップモータ DC24V)
LECPA Series



EtherCAT/EtherNet/IP™/PROFINET/DeviceNet®/IO-Link/CC-Link直接入力タイプ

JXCE1/91/P1/D1/L1/M1 Series 高タクト対応 JXCEH/9H/PH Series 安全機能STO対応品 JXCEF/JXCLF Series

EtherCAT

EtherNet/IP

PROFINET

DeviceNet

IO-Link

CC-Link



高タクト対応

安全機能STO対応品



高タクト対応



高タクト対応



安全機能STO対応品



〈多軸コントローラ〉

EtherNet/IP™直接入力タイプ

3軸用

JXC92 Series



パラレルI/O/EtherNet/IP™直接入力タイプ

4軸用

JXC73 Series
JXC83 Series



JXC93 Series
EtherNet/IP



ACサーボモータ

パルス入力タイプ／ポジショニングタイプ

インクリメンタルタイプ
LECSA Series



パルス入力タイプ／ポジショニングタイプ

アブソリュートタイプ
LECSB-T Series



安全機能STO対応

CC-Link直接入力タイプ

アブソリュートタイプ
LECSC-T Series



SSCNETⅢ/Hタイプ

アブソリュートタイプ
LECSS-T Series



安全機能STO対応



MECHATROLINK-Ⅱタイプ

アブソリュートタイプ
LECYM Series



安全機能STO対応

MECHATROLINK-Ⅲタイプ

アブソリュートタイプ
LECYU Series



安全機能STO対応

リニアモータを使い、搬送・押当て・測長システムを小型化

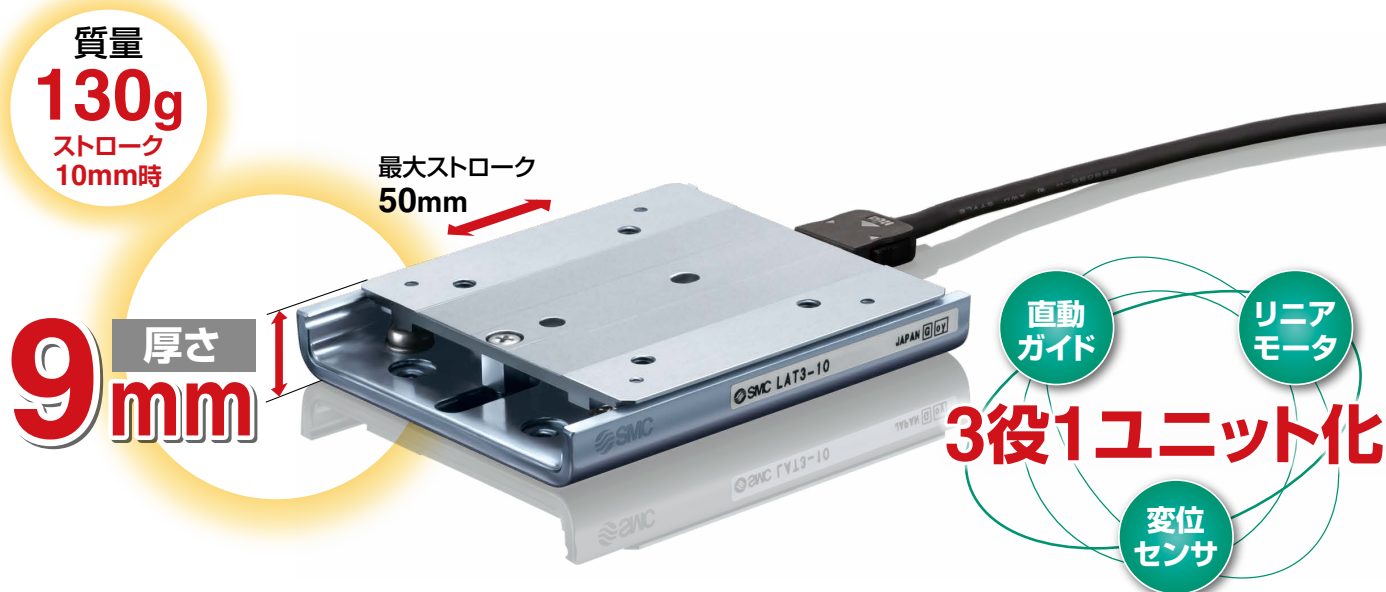

シリーズバリエーション

型式	ストローク				センサ (光学式リニアエンコーダ)	リニアモータ	直動ガイド	押当て※	繰返し位置決め	押当て測長	最大積載質量※		最高速度
	10	20	30	50							分解能	方式	
LAT3F	○	○	○	○	1.25μm				±5μm	±10μm			
LAT3M	—	—	—	○	5μm	可動磁石型 リニアモータ	ボール循環式 直動ガイド	~6N	±20μm	±40μm	1000g	~100g	400mm/s
LAT3	○	○	○	—	30μm				±90μm	±100μm			

※押当て、最大積載質量は、ストロークにより異なります。詳細につきましては仕様P.1318をご参照ください。

用途例

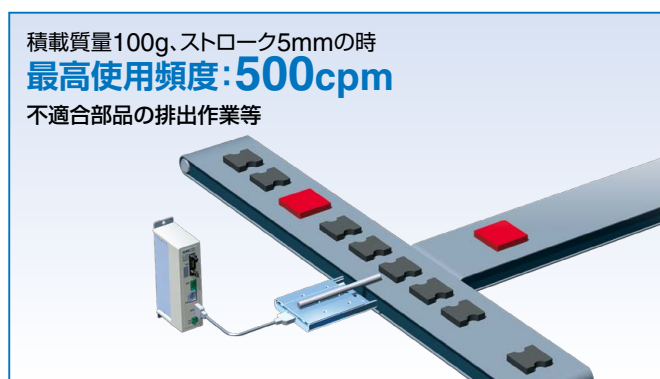
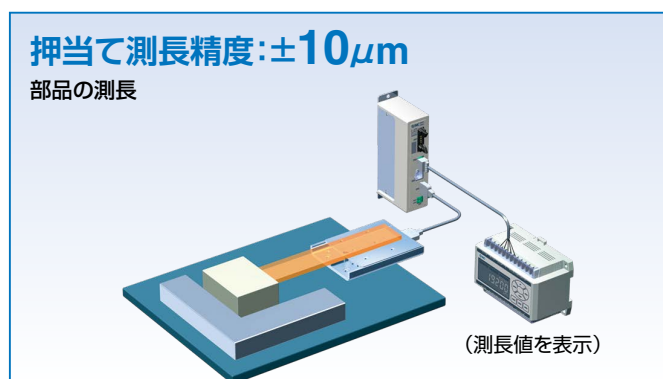
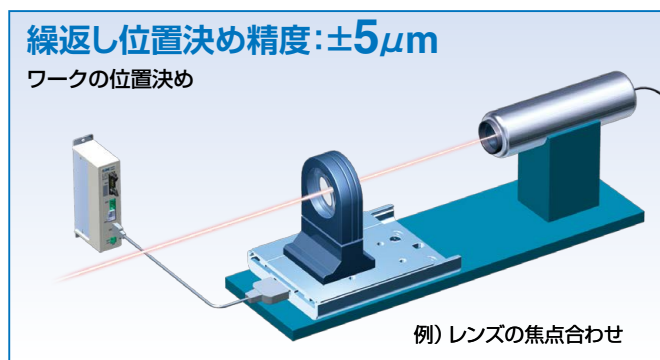
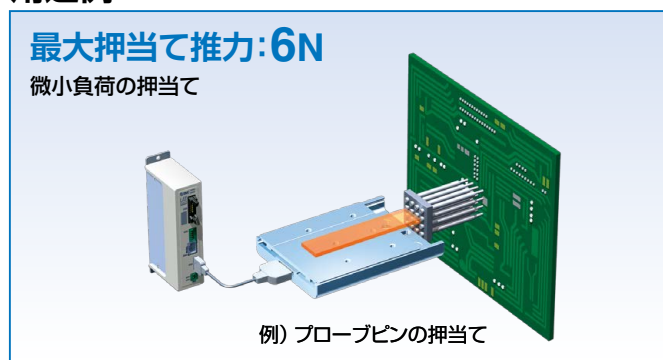

コンパクト・軽量

型式	W(mm)	L(mm)	H(mm)	質量(g)
LAT3□-10	50	60	9	130
LAT3□-20		90		190
LAT3□-30		120		250
LAT3□-50		150		360

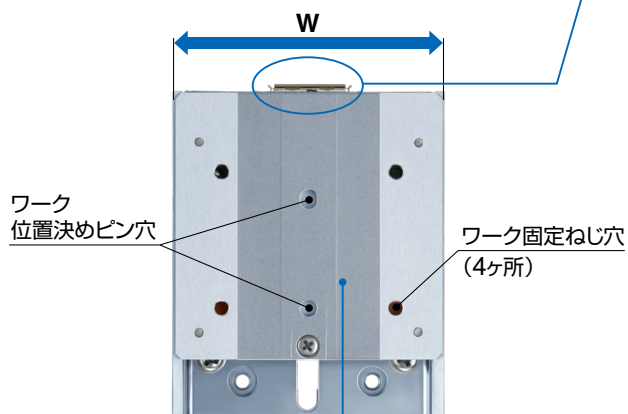

ワーク取付

テーブルにワークを位置決めするピン穴を標準設定

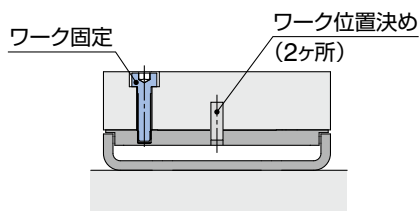

ケーブル取付

テーブルよりケーブルコネクタの張り出しはありません。

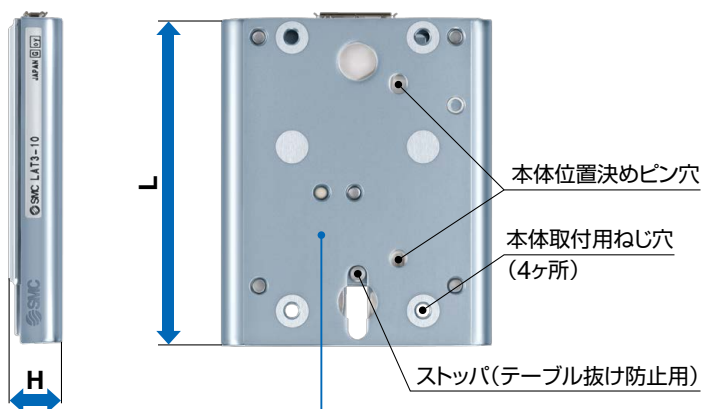

本体取付

2通りの取付が可能

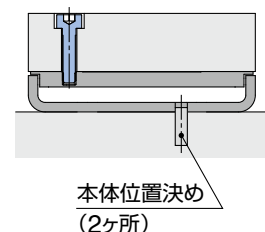
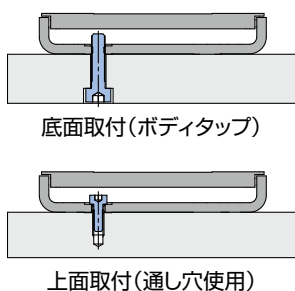

コントローラ LATCA Series

簡単プログラミング(タクトタイム入力)

移動時間、目標位置、積載質量の3項目のみ入力です。

- シリアル通信 Modbus対応

